

**ВЕНТИЛЯТОРЫ КРЫШНЫЕ СЕРИИ ВКРФ-М**

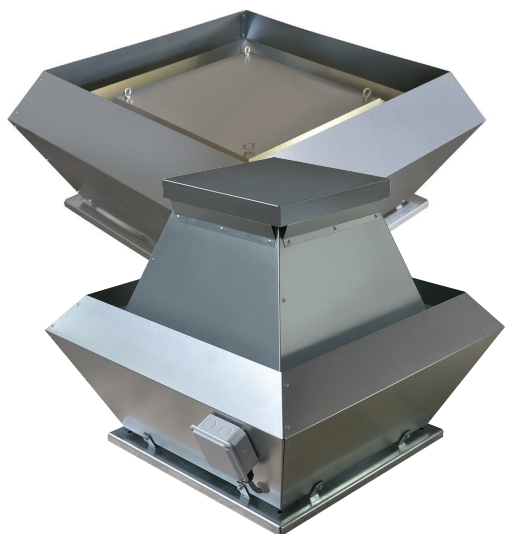

Вентилятор крышный радиальный ВКРФ-М общепромышленного исполнения применяется в стационарных системах вытяжной вентиляции производственных, общественных и жилых зданий с сетью воздуховодов и без нее. Устанавливаются на кровле на стаканы монтажные типа СОМ ВКРФ-М. Предназначен для перемещения невзрывоопасных газовых сред с максимальной температурой до плюс 80 °С, содержащих твердых примесей не более 100 мг/м<sup>3</sup>, не содержащих липких веществ и волокнистых материалов, в условиях умеренного климата 1-й категории размещения по ГОСТ 15150, при температуре окружающей среды от -40 °С до +45°С.

Возможно изготовление вентиляторов ВКРФ-М в трех комплектациях, в зависимости от требуемых аэродинамических характеристик:

- мотор-колесо GH (производство Китай);
- рабочее колесо РН (производство ООО «РВЗ»);
- рабочее колесо РЦ (производство ООО «РВЗ»).

**ДОПОЛНИТЕЛЬНОЕ ОБОРУДОВАНИЕ ДЛЯ МОНТАЖА КРЫШНЫХ ВЕНТИЛЯТОРОВ ВКРФ-М**

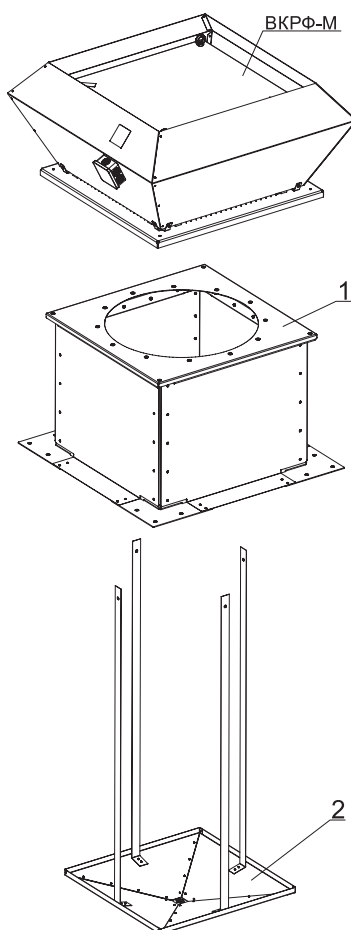

№	Наименование	Описание	Стр.
1	Стаканы опорные монтажные СОМ 1 ВКРФ-М, СОМ 1Н ВКРФ-М, СОМ 2 ВКРФ-М, СОМ 2Н ВКРФ-М	Стаканы опорные монтажные СОМ ВКРФ-М обеспечивают надежный монтаж, высокую устойчивость и жесткость конструкций, служат опорой вентиляционного устройства и защитой воздуховодов. Использование стакана позволяет облегчить монтаж вентилятора, предотвратить потерю тепла и накопление конденсата	184
2	Дренажный поддон ДП-СОМ	Дренажный поддон ДП-СОМ (конденсатосборник) предназначен для сбора и удаления конденсата	204

**Примечание:** Дополнительное оборудование в стандартную комплектацию не входит.

## МАРКИРОВКА

Вентилятор крышный ВКРФ-М, диаметр рабочего колеса 40, укомплектован рабочим колесом РН; мощность электродвигателя N=0,37 кВт и частотой вращения рабочего колеса n=1000 об/мин; климатическое исполнение У1.

**Вентилятор крышный ВКРФ-М-40-РН-0,37/1000/220-380-У1**

Наименование вентилятора	
Номер вентилятора - номинальный диаметр рабочего колеса, см	
Комплектация рабочим колесом: ГН (производство Китай); РН (производство ООО «РВЗ»); РЦ (производство ООО «РВЗ»).	
0,37 - мощность электродвигателя, кВт 1000 - частота вращения рабочего колеса, об/мин 220-380 - напряжение питания электродвигателя, В	
Климатическое исполнение и категория размещения по ГОСТ 15150-69	

## ЭЛЕКТРИЧЕСКИЕ СХЕМЫ ПОДКЛЮЧЕНИЯ ВЕНТИЛЯТОРОВ

**Схема подключения №1**

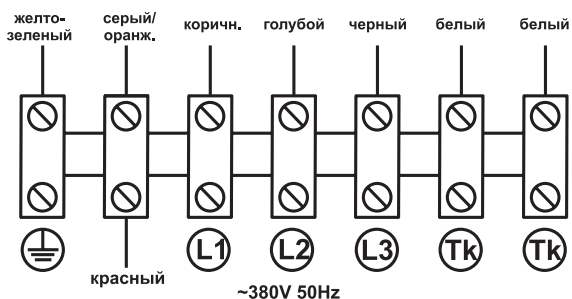

**Схема подключения №2**

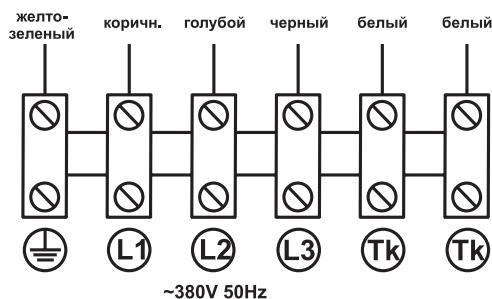

**Схема подключения №3**

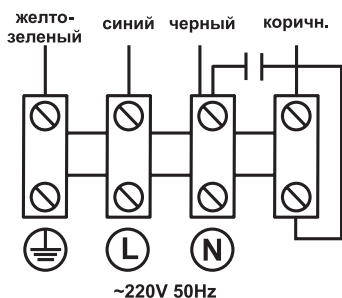

**Схема подключения №4**

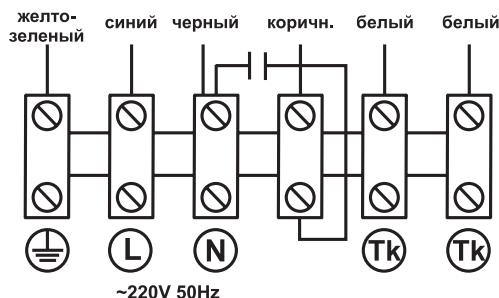

**Схема подключения №5**

Для вентиляторов с номинальным напряжением  $\Delta/Y$  220/380 В - подключение звездой в сеть 380В

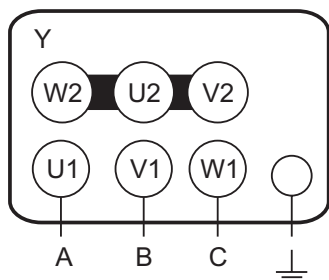

**Схема подключения №6**

Для вентиляторов с номинальным напряжением  $\Delta/Y$  380/660 В - подключение треугольником в сеть 380В

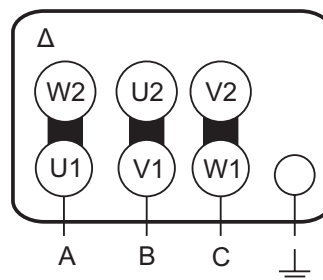

**Схема подключения №7**

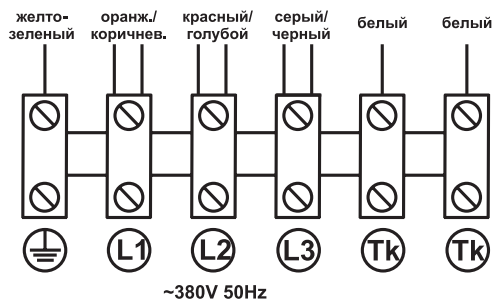

**Схема подключения №8**

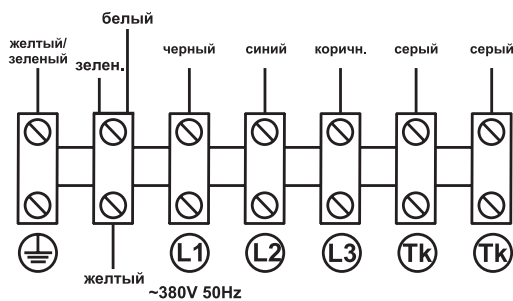

**Схема подключения №9**

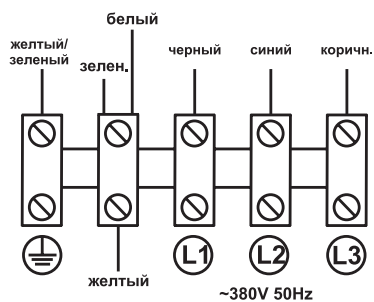

**Схема подключения №10**

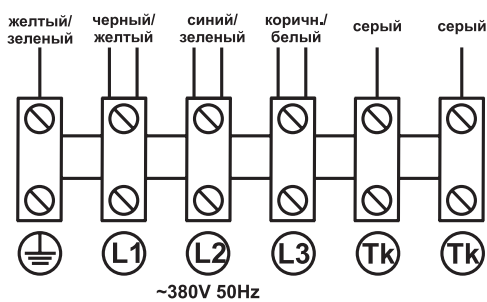

## ГАБАРИТНЫЕ И ПРИСОЕДИНИТЕЛЬНЫЕ РАЗМЕРЫ

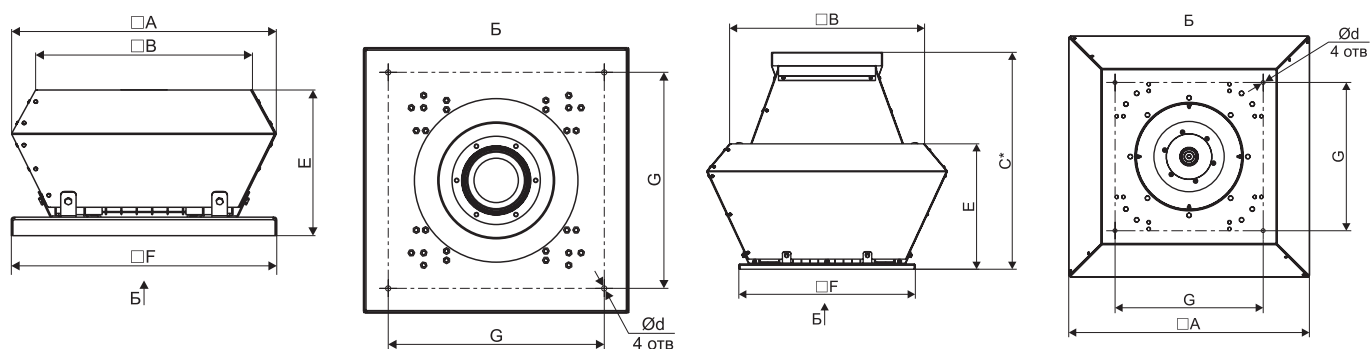

**ВКРФ-М с колесом GH**

**ВКРФ-М с колесами PH, PC**

№ вентилятора (комплектация колесом)	Модель	A	B	F	E	C*	G	d
22(GH)	ВКРФ-М-22-GH-0,15/3000/220	430	351	430	236	-	350	8,5
22(PC)	ВКРФ-М-22-PC-0,37/3000/220-380	496	414	424	245	420	350	12
25(PC)	ВКРФ-М-25-PC-0,75/3000/220-380	600	473	450	329	540	365	12
28(PC)	ВКРФ-М-28-PC-1,1/3000/220-380	695	578	500	349	573	415	12
31(GH)	ВКРФ-М-31-GH-0,14/1500/220 ВКРФ-М-31-GH-0,15/1500/380	561	441	520	316	-	440	8,5
31(PC)	ВКРФ-М-31-PC-0,25/1500/220-380 ВКРФ-М-31-PC-2,2/3000/220-380	740	587	556	355	580	440	12
31(PH)	ВКРФ-М-31-PH-0,37/1500/220-380 ВКРФ-М-31-PH-3,0/3000/220-380	715	579	524	378	644	440	12
35(GH)	ВКРФ-М-35-GH-0,22/1500/220 ВКРФ-М-35-GH-0,22/1500/380	626	485	560	331	-	480	8,5
35(PC)	ВКРФ-М-35-PC-0,37/1500/220-380 ВКРФ-М-35-PC-4,0/3000/220-380	760	600	555	321	635	480	12
40(GH)	ВКРФ-М-40-GH-0,54/1500/380 ВКРФ-М-40-GH-0,56/1500/220	717	528	610	418	-	530	8,5
40(PH)	ВКРФ-М-40-PH-0,37/1000/220-380 ВКРФ-М-40-PH-1,1/1500/220-380	830	670	604	465	775	530	12
40(PC)	ВКРФ-М-40-PC-0,75/1500/220-380 ВКРФ-М-40-PC-5,5/3000/220-380	750	616	604	372	687	530	12
45(GH)	ВКРФ-М-45-GH-0,81/1500/380 ВКРФ-М-45-GH-0,83/1500/220	821	592	660	469	-	580	8,5
45(PC)	ВКРФ-М-45-PC-0,37/1000/220-380 ВКРФ-М-45-PC-1,5/1500/220-380	888	716	655	463	708	580	12
50(GH)	ВКРФ-М-50-GH-0,65/1000/380 ВКРФ-М-50-GH-1,55/1500/220 ВКРФ-М-50-GH-1,56/1500/380	901	652	710	497	-	630	12
50(PH)	ВКРФ-М-50-PH-1,1/1000/220-380 ВКРФ-М-50-PH-4,0/1500/220-380	936	764	700	472	853	630	12
50(PC)	ВКРФ-М-50-PC-0,55/1000/220-380 ВКРФ-М-50-PC-2,2/1500/220-380	935	764	706	470	735	630	12

№ вентилятора (комплектация колесом)	Модель	A	B	F	E	C*	G	d
56(ГН)	ВКРФ-М-56-ГН-0,78/1000/380	987	708	770	537	-	690	8,5
	ВКРФ-М-56-ГН-2,2/1500/380							
56(РЦ)	ВКРФ-М-56-РЦ-1,1/1000/220-380	973	797	764	470	810	690	12
	ВКРФ-М-56-РЦ-4,0/1500/220-380							
63(ГН)	ВКРФ-М-63-ГН-1,2/1000/380	1026	782	835	516	-	755	8,5
63(РН)	ВКРФ-М-63-РН-3,0/1000/220-380	1223	950	832	706	1005	755	12
	ВКРФ-М-63-РН-11,0/1500/380-660					1108		
63(РЦ)	ВКРФ-М-63-РЦ-2,2/1000/380	1210	948	832	606	895	755	12
	ВКРФ-М-63-РЦ-7,5/1500/380					1000		
71(РЦ)	ВКРФ-М-71-РЦ-4,0/1000/220-380	1483	1104	1040	727	1085	840	12
	ВКРФ-М-71-РЦ-15,0/1500/380-660					1000	840	12
80(РН)	ВКРФ-М-80-РН-11,0/1000/380-660	1756	1258	1246	947	1450	1149	15
	ВКРФ-М-80-РН-30,0/1500/380-660							
80(РЦ)	ВКРФ-М-80-РЦ-7,5/1000/380-660	1755	1260	1246	847	1270	1149	15
	ВКРФ-М-80-РЦ-22,0/1500/380-660							
90(РЦ)	ВКРФ-М-90-РЦ-5,5/750/380-660	1764	1497	1347	853	1345	1250	15
	ВКРФ-М-90-РЦ-15,0/1000/380-660							
100(РН)	ВКРФ-М-100-РН-15,0/750/380-660	1880	1526	1490	1010	1610	1389	15
	ВКРФ-М-100-РН-30,0/1000/380-660							
100(РЦ)	ВКРФ-М-100-РЦ-11,0/750/380-660	1873	1873	1488	1009	1612	1389	15
	ВКРФ-М-100-РЦ-22,0/1000/380-660							
112(РЦ)	ВКРФ-М-112-РЦ-18,5/750/380-660	2077	1728	1619	1052	1590	1522	15
	ВКРФ-М-112-РЦ-37,0/1000/380-660							
125(РН)	ВКРФ-М-125-РН-37,0/750/380-660	2077	1730	1619	1052	1800	1522	15
125(РЦ)	ВКРФ-М-125-РЦ-18,5/750/380-660	2077	1728	1619	1052	1590	1522	15
	ВКРФ-М-125-РЦ-45,0/1000/380-660							

\* Размер «С» при комплектации колесами РН и РЦ.

**ОБЛАСТЬ АЭРОДИНАМИЧЕСКИХ ПАРАМЕТРОВ**

Сводная аэродинамическая характеристика  
вентилятора ВКРФ-М №22; №25; №28; №31; №35

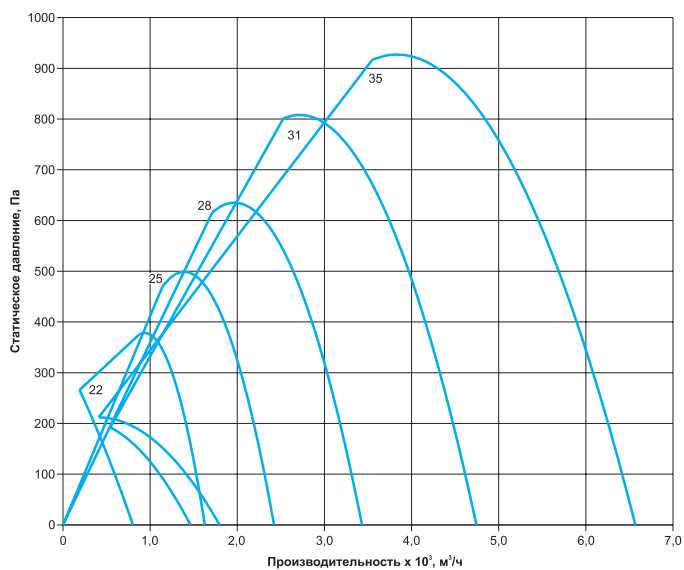

Сводная аэродинамическая характеристика  
вентилятора ВКРФ-М №40; №45; №50; №56

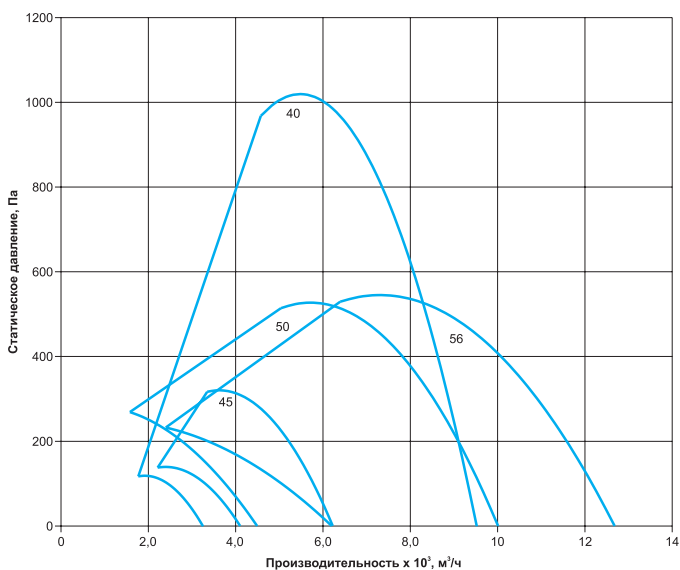

Сводная аэродинамическая характеристика  
вентилятора ВКРФ-М №63; №71; №80

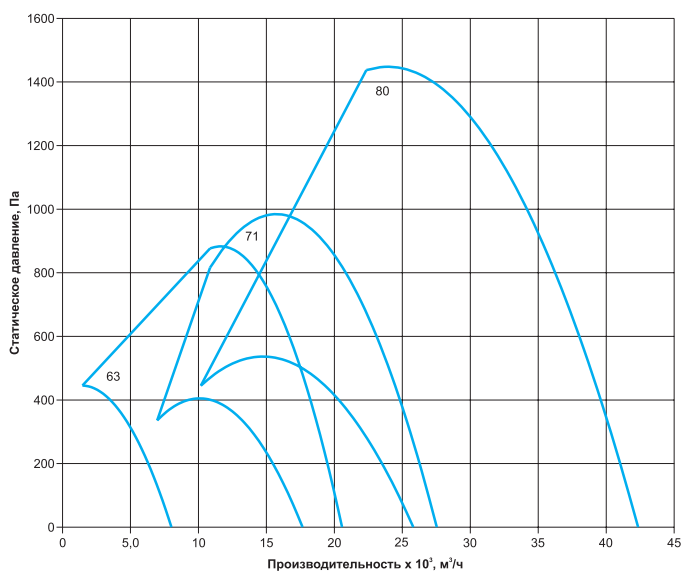

Сводная аэродинамическая характеристика  
вентилятора ВКРФ-М №90; №100; №110; №125

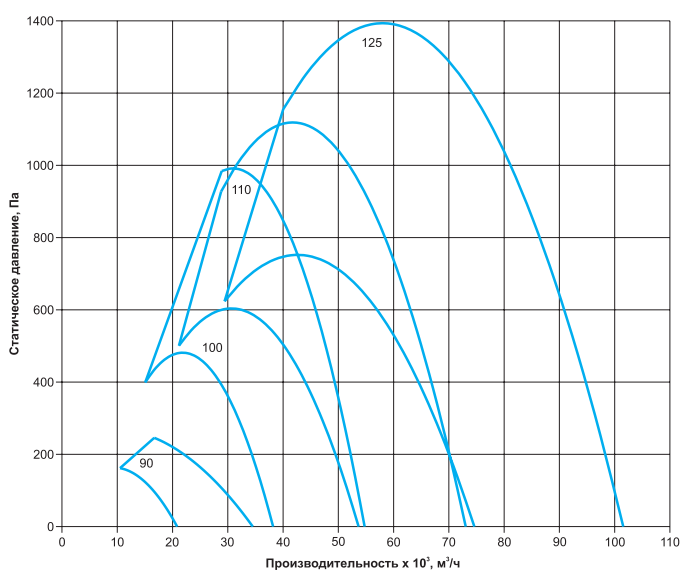

**ТЕХНИЧЕСКИЕ ХАРАКТЕРИСТИКИ**
**Технические характеристики ВКРФ-М-22**

Наименование	Номер кривой	Мощность, кВт	Ток, А	Частота вращения, об/мин	Общий, дБа	Масса, кг	Схема подключения
ВКРФ-М-22-ГН-0,15/3000/220	1	0,15	0,7	3000	72	12,8	Схема №3
ВКРФ-М-22-РЦ-0,37/3000/220-380	2	0,37	1,01	3000	77	25,6	Схема №5

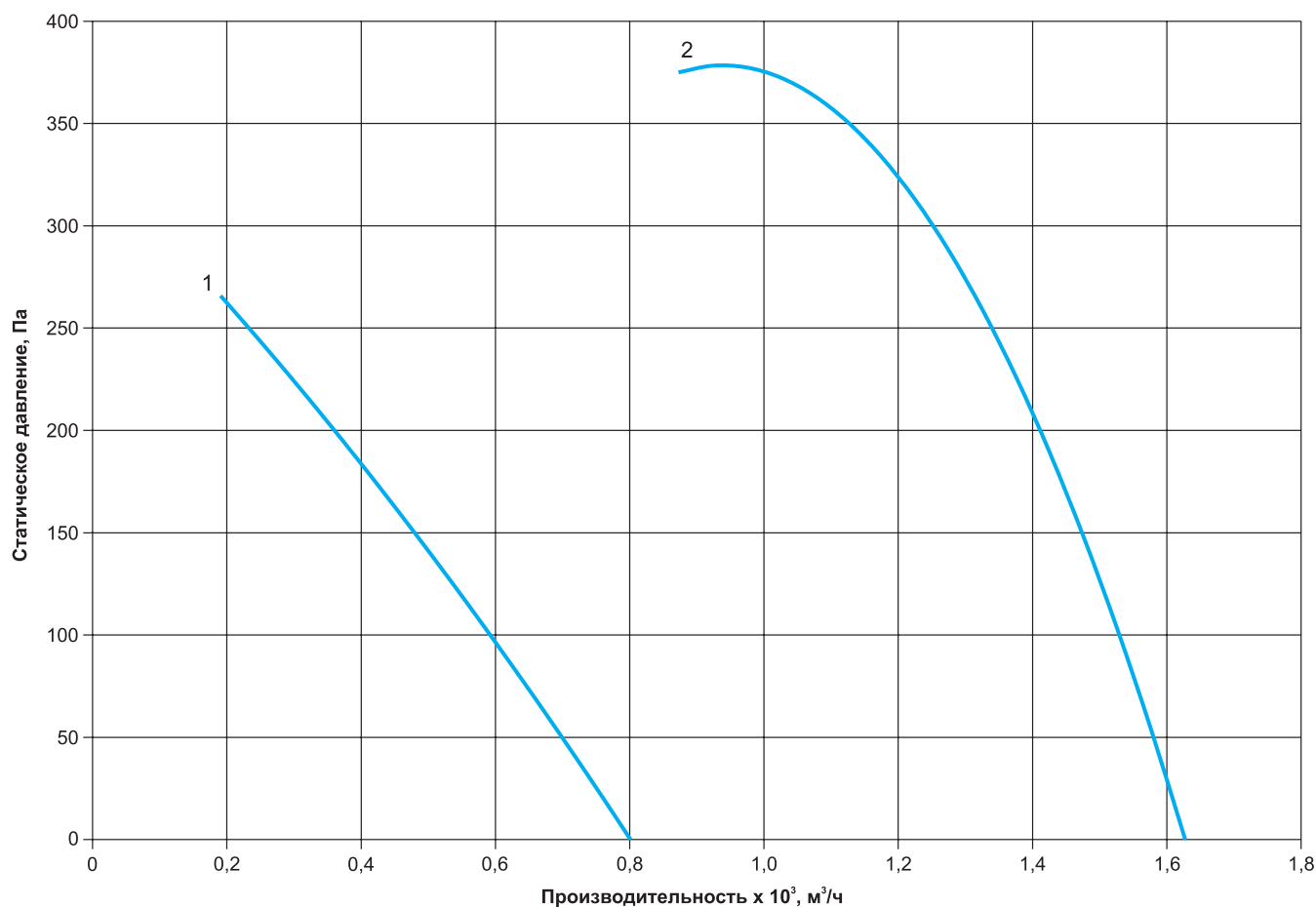
**Аэродинамические характеристики ВКРФ-М-22**

**Технические характеристики ВКРФ-М-25**

Наименование	Номер кривой	Мощность, кВт	Ток, А	Частота вращения, об/мин	Общий, дБа	Масса, кг	Схема подключения
ВКРФ-М-25-РЦ-0,75/3000/220-380	1	0,75	1,83	3000	79	33,7	Схема №5

**Аэродинамические характеристики ВКРФ-М-25**

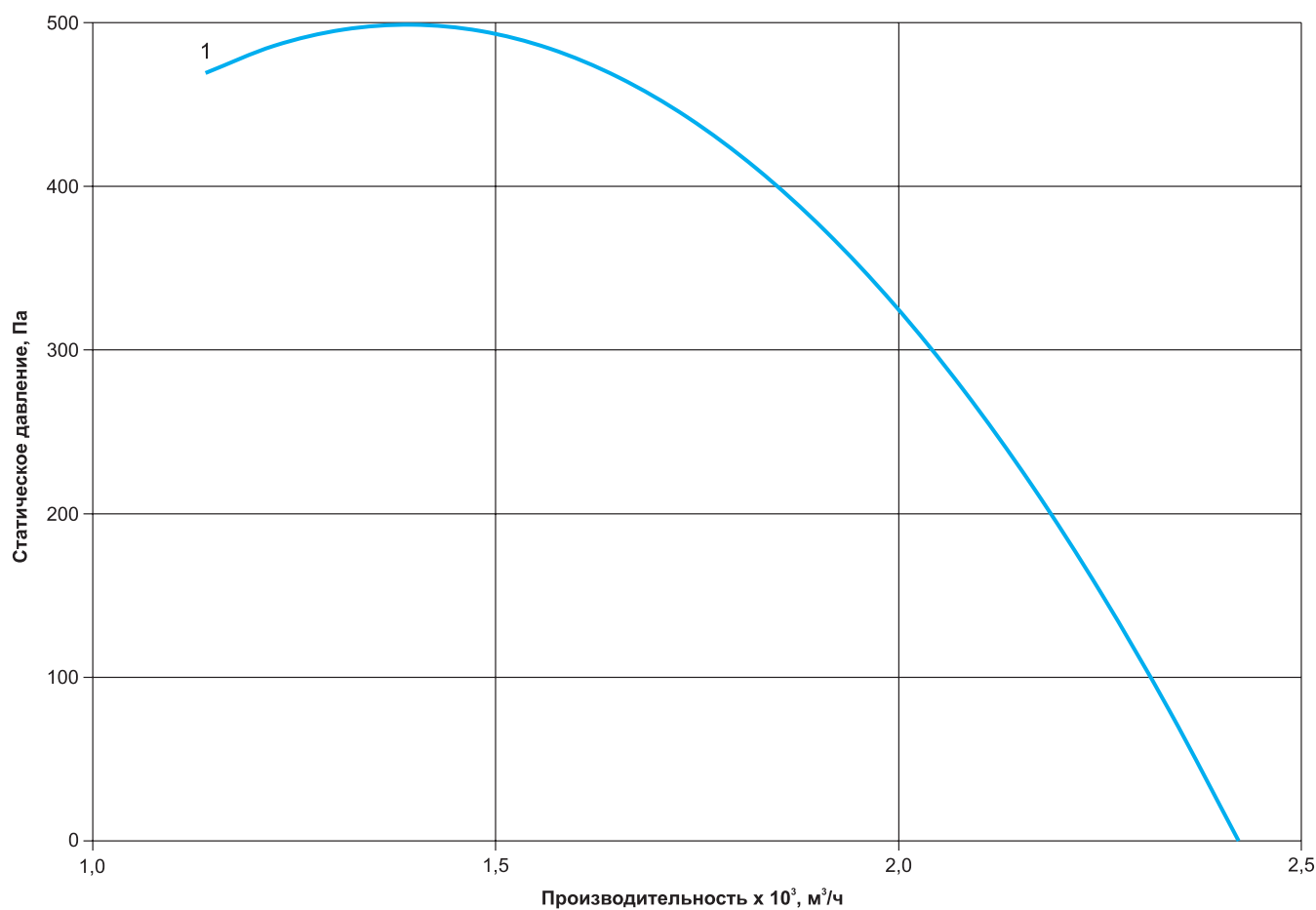



**Технические характеристики ВКРФ-М-28**

Наименование	Номер кривой	Мощность, кВт	Ток, А	Частота вращения, об/мин	Общий, дБа	Масса, кг	Схема подключения
ВКРФ-М-28-РЦ-1,1/3000/220-380	1	1,1	2,61	3000	81	43,5	Схема №5

**Аэродинамические характеристики ВКРФ-М-28**

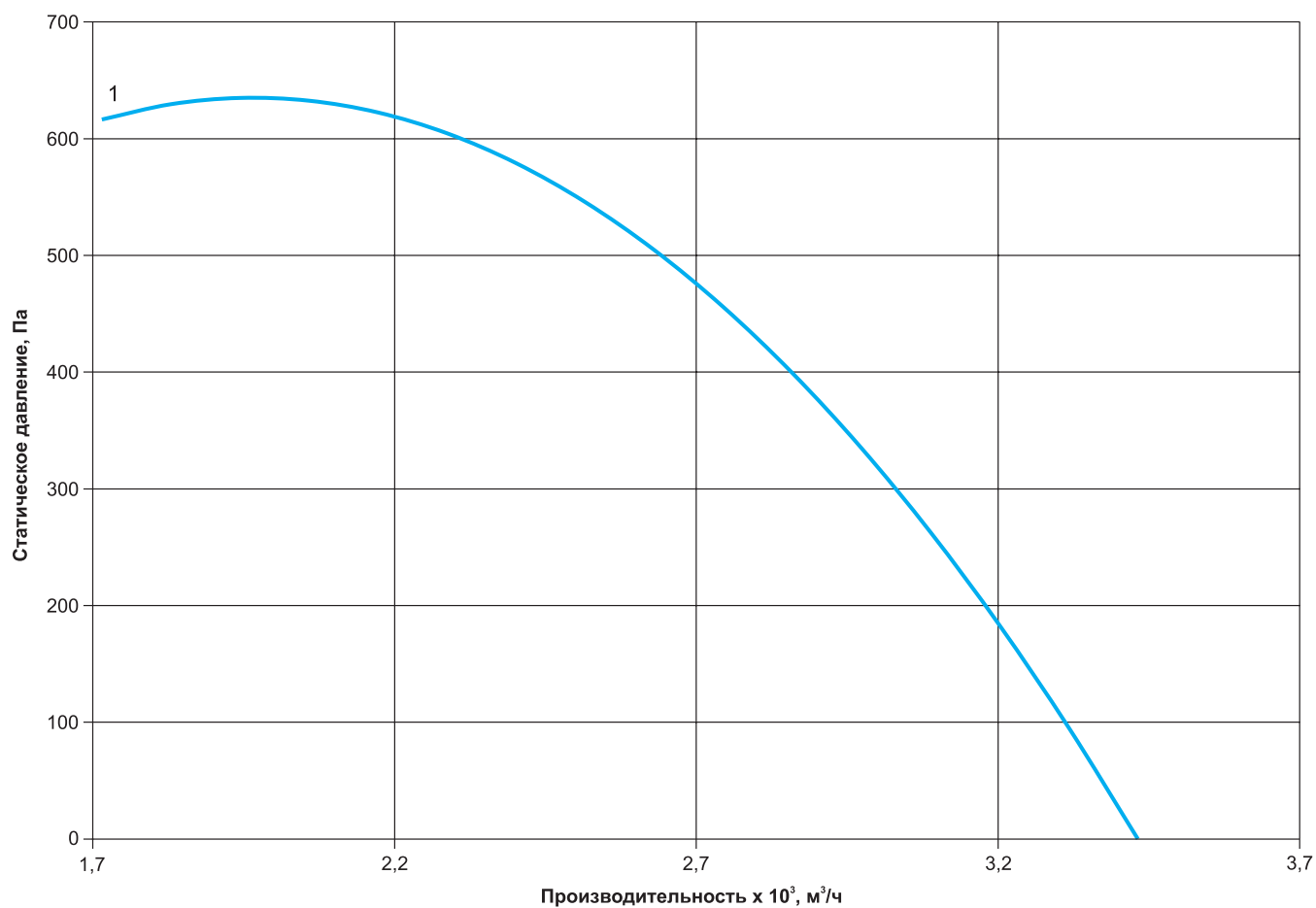

**Технические характеристики ВКРФ-М-31**

Наименование	Номер кривой	Мощность, кВт	Ток, А	Частота вращения, об/мин	Общий, дБа	Масса, кг	Схема подключения
ВКРФ-М-31-ГН-0,14/1500/220	1	0,14	0,68	1500	61	15,7	Схема №3
ВКРФ-М-31-ГН-0,15/1500/380	2	0,15	0,39	1500	62	15,7	Схема №2
ВКРФ-М-31-РЦ-0,25/1500/220-380	3	0,25	0,79	1500	68	45	Схема №5
ВКРФ-М-31-РН-0,37/1500/220-380	4	0,37	1,12	1500	71	43	Схема №5
ВКРФ-М-31-РЦ-2,2/3000/220-380	5	2,2	4,85	3000	86	59	Схема №5
ВКРФ-М-31-РН-3,0/3000/220-380	6	3	6,34	3000	72	65	Схема №5

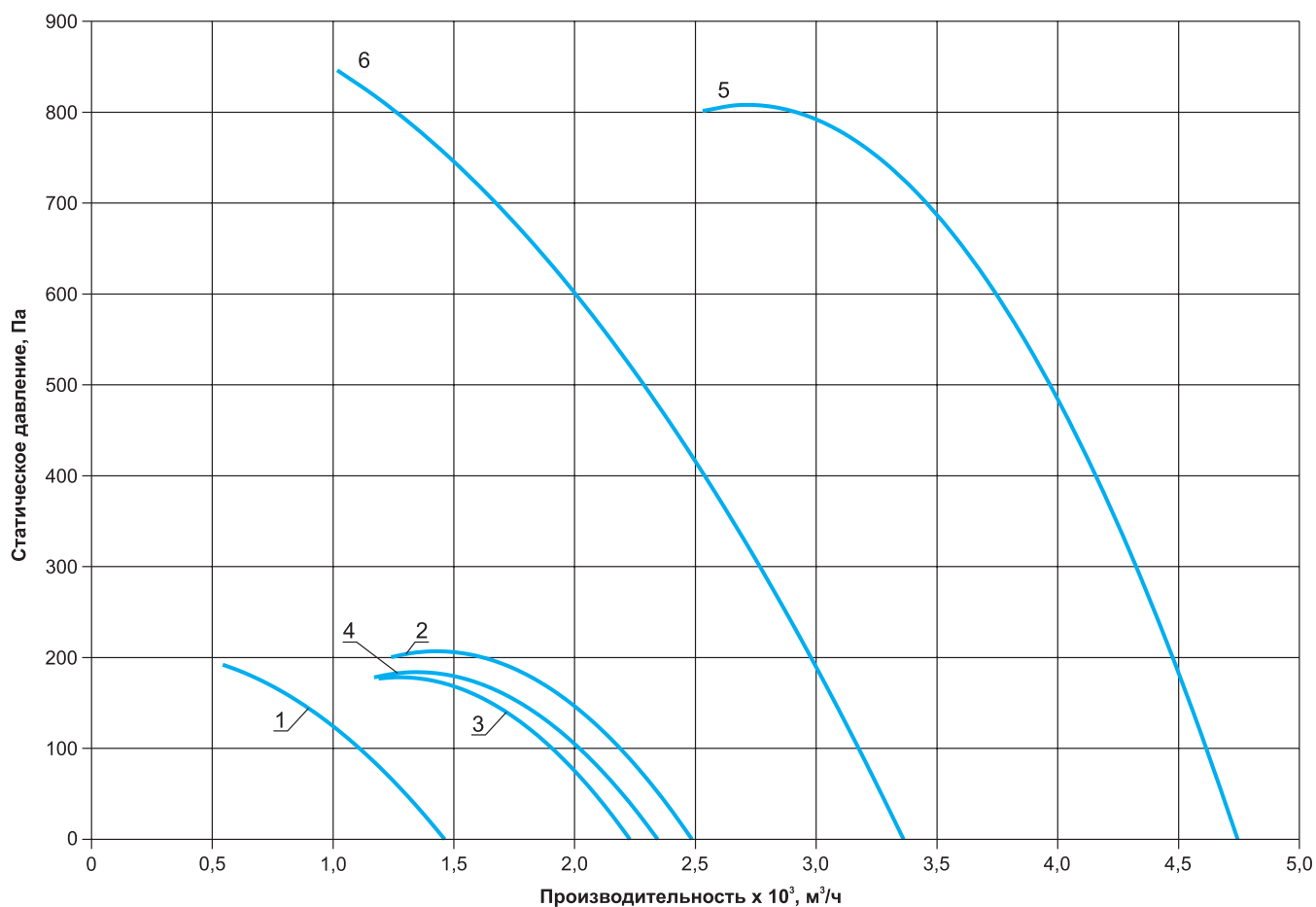
**Аэродинамические характеристики ВКРФ-М-31**

**Технические характеристики ВКРФ-М-35**

Наименование	Номер кривой	Мощность, кВт	Ток, А	Частота вращения, об/мин	Общий, дБа	Масса, кг	Схема подключения
ВКРФ-М-35-ГН-0,22/1500/220	1	0,22	1,0	1500	64	27,4	Схема №3
ВКРФ-М-35-ГН-0,22/1500/380	2	0,22	0,47	1500	65	27,4	Схема №2
ВКРФ-М-35-РЦ-0,37/1500/220-380	3	0,37	1,12	1500	77	50	Схема №5
ВКРФ-М-35-РЦ-4,0/3000/220-380	4	4	8,2	3000	84	77	Схема №5

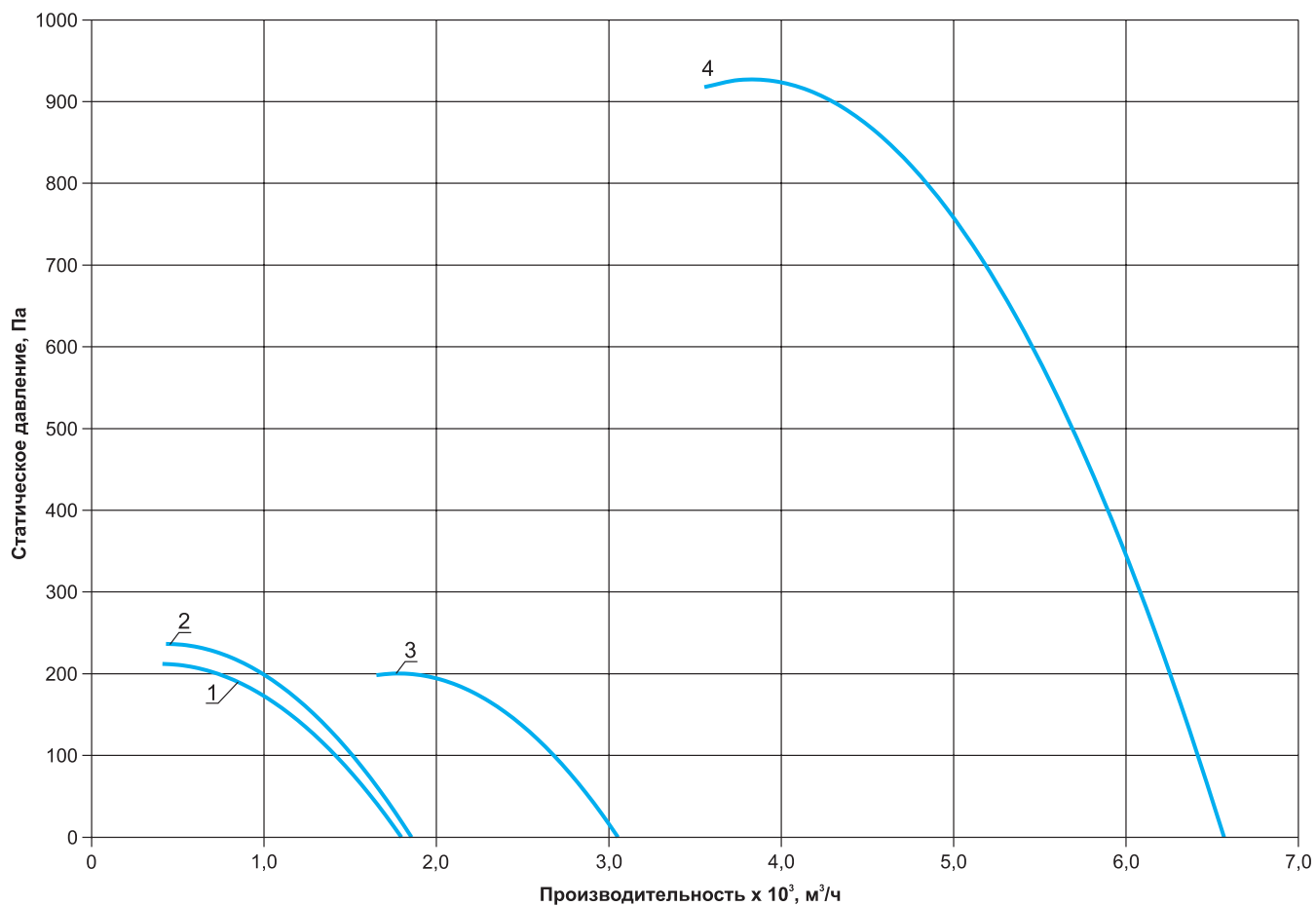
**Аэродинамические характеристики ВКРФ-М-35**

**Технические характеристики ВКРФ-М-40**

Наименование	Номер кривой	Мощность, кВт	Ток, А	Частота вращения, об/мин	Общий, дБа	Масса, кг	Схема подключения
ВКРФ-М-40-РН-0,37/1000/220-380	1	0,37	1,3	1000	75	78	Схема №5
ВКРФ-М-40-ГН-0,54/1500/380	2	0,54	1,0	1500	66	31,1	Схема №7
ВКРФ-М-40-ГН-0,56/1500/220	3	0,56	2,46	1500	66	31,1	Схема №3
ВКРФ-М-40-РЦ-0,75/1500/220-380	4	0,75	2,05	1500	78	64	Схема №5
ВКРФ-М-40-РН-1,1/1500/220-380	5	1,1	2,85	1500	77	69,5	Схема №5
ВКРФ-М-40-РЦ-5,5/3000/220-380	6	5,5	11,1	3000	88	87,9	Схема №5

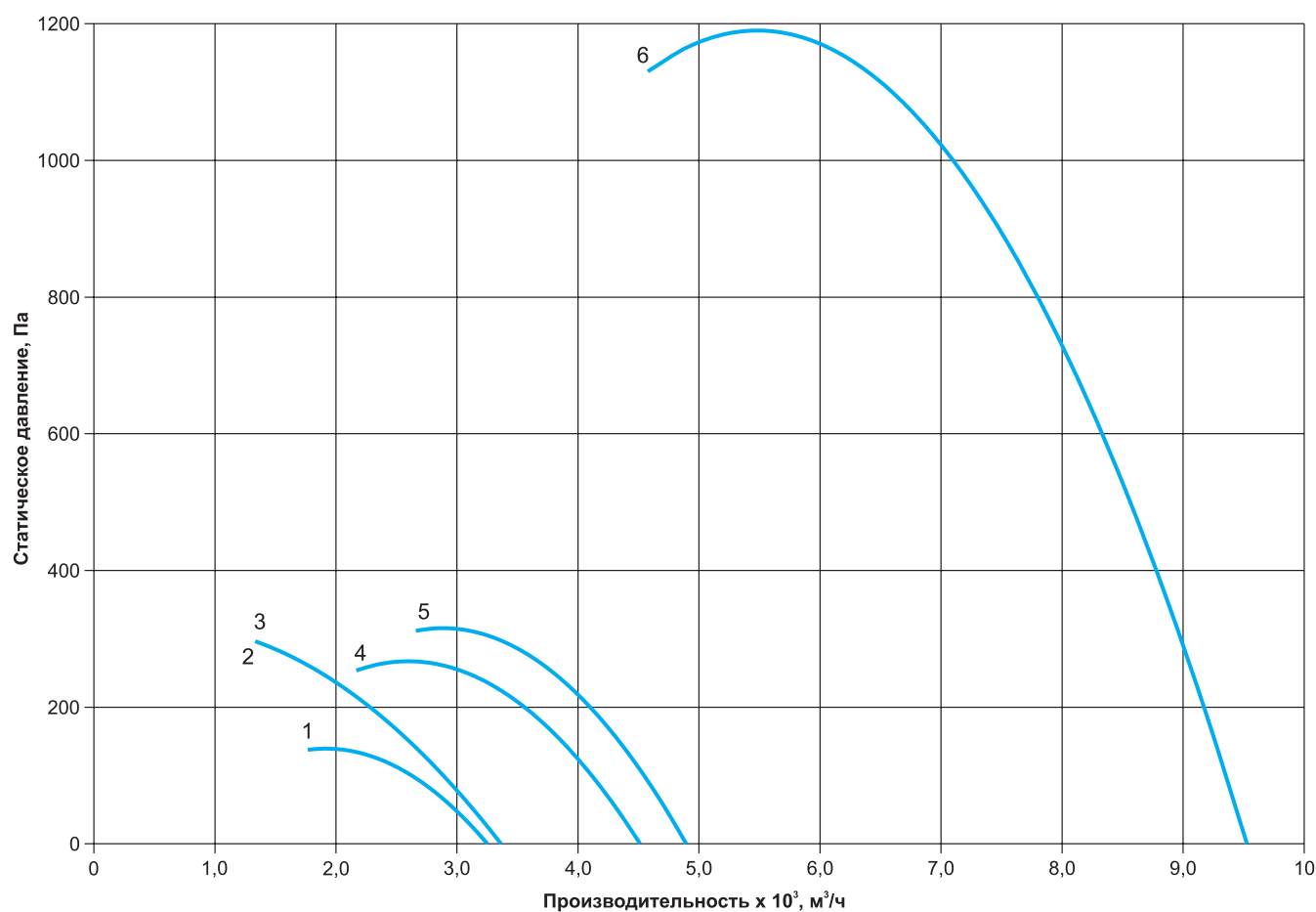
**Аэродинамические характеристики ВКРФ-М-40**

**Технические характеристики ВКРФ-М-45**

Наименование	Номер кривой	Мощность, кВт	Ток, А	Частота вращения, об/мин	Общий, дБа	Масса, кг	Схема подключения
ВКРФ-М-45-РЦ-0,37/1000/220-380	1	0,37	1,3	1000	75	73,1	Схема №5
ВКРФ-М-45-ГН-0,81/1500/380	2	0,81	1,36	1500	74	38,2	Схема №1
ВКРФ-М-45-ГН-0,83/1500/220	3	0,83	4,1	1500	74	38,2	Схема №4
ВКРФ-М-45-РЦ-1,5/1500/220-380	4	1,5	3,72	1500	79	76,7	Схема №5

**Аэродинамические характеристики ВКРФ-М-45**

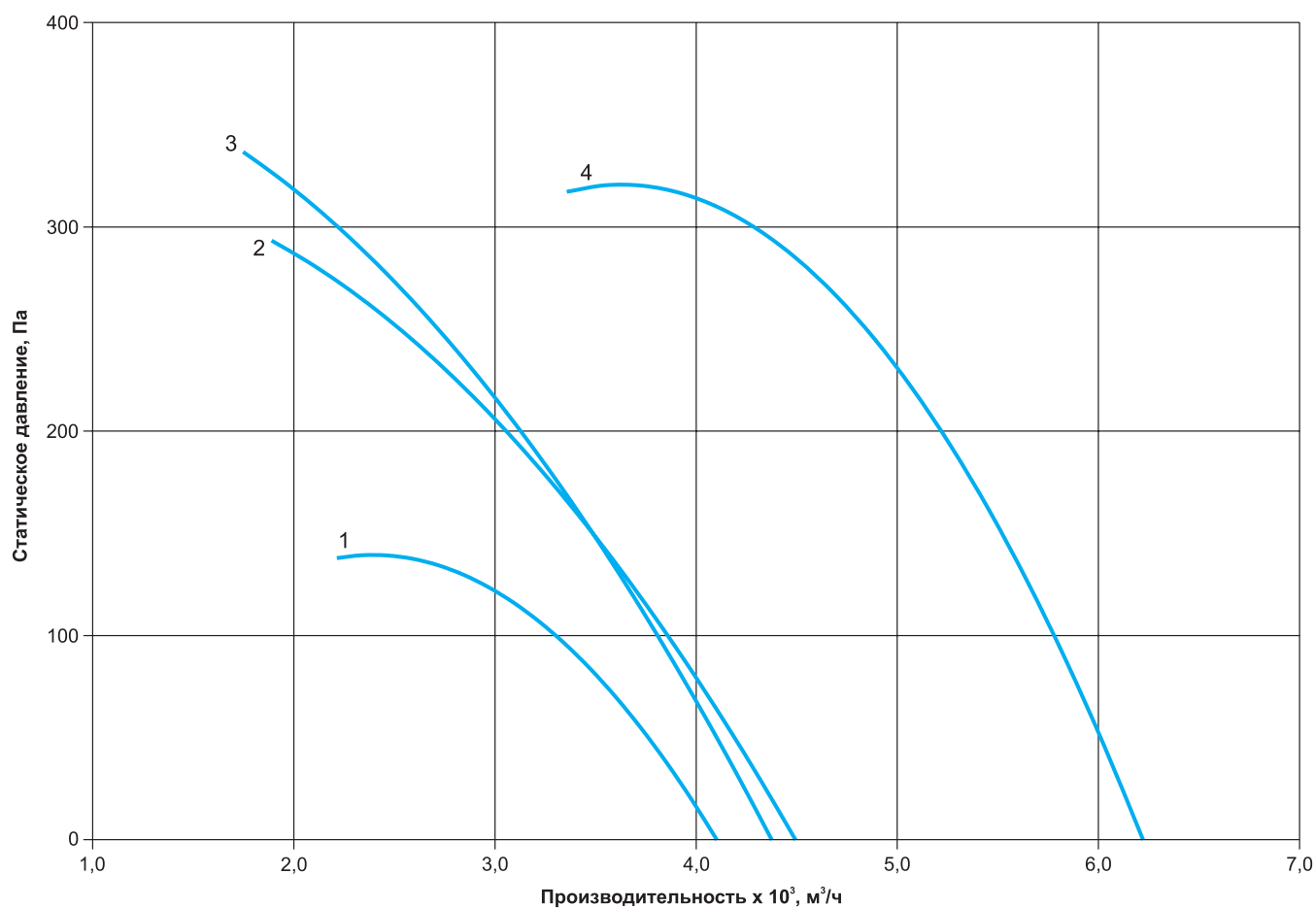

**Технические характеристики ВКРФ-М-50**

Наименование	Номер кривой	Мощность, кВт	Ток, А	Частота вращения, об/мин	Общий, дБа	Масса, кг	Схема подключения
ВКРФ-М-50-РЦ-0,55/1000/220-380	1	0,55	1,79	1000	76	82,5	Схема №5
ВКРФ-М-50-ГН-0,65/1000/380	2	0,65	1,45	1000	65	95,3	Схема №1
ВКРФ-М-50-РН-1,1/1000/220-380	3	1,1	3,2	1000	78	93	Схема №5
ВКРФ-М-50-ГН-1,55/1500/220	4	1,55	6,8	1500	77	95,3	Схема №4
ВКРФ-М-50-ГН-1,56/1500/380	5	1,56	2,9	1500	77	95,3	Схема №7
ВКРФ-М-50-РЦ-2,2/1500/220-380	6	2,2	5,1	1500	85	100	Схема №5
ВКРФ-М-50-РН-4,0/1500/220-380	7	4	8,8	1500	84	112	Схема №5

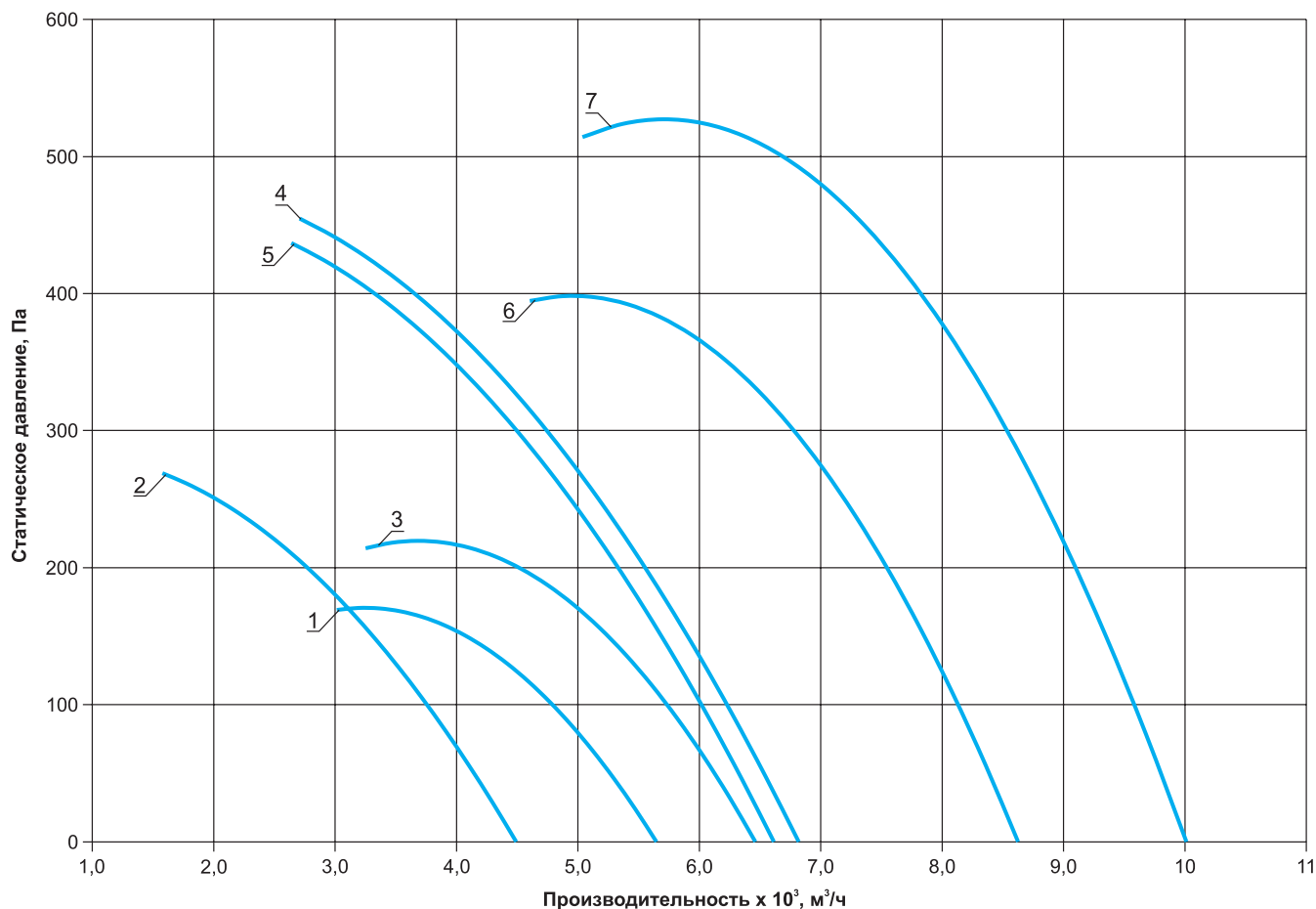
**Аэродинамические характеристики ВКРФ-М-50**

**Технические характеристики ВКРФ-М-56**

Наименование	Номер кривой	Мощность, кВт	Ток, А	Частота вращения, об/мин	Общий, дБа	Масса, кг	Схема подключения
ВКРФ-М-56-ГН-0,78/1000/380	1	0,78	1,55	1000	69	85,8	Схема №1
ВКРФ-М-56-РЦ-1,1/1000/220-380	2	1,1	3,2	1000	79	104	Схема №5
ВКРФ-М-56-ГН-2,2/1500/380	3	2,2	3,7	1500	79	85,8	Схема №1
ВКРФ-М-56-РЦ-4,0/1500/220-380	4	4	8,8	1500	87	123	Схема №5

**Аэродинамические характеристики ВКРФ-М-56**

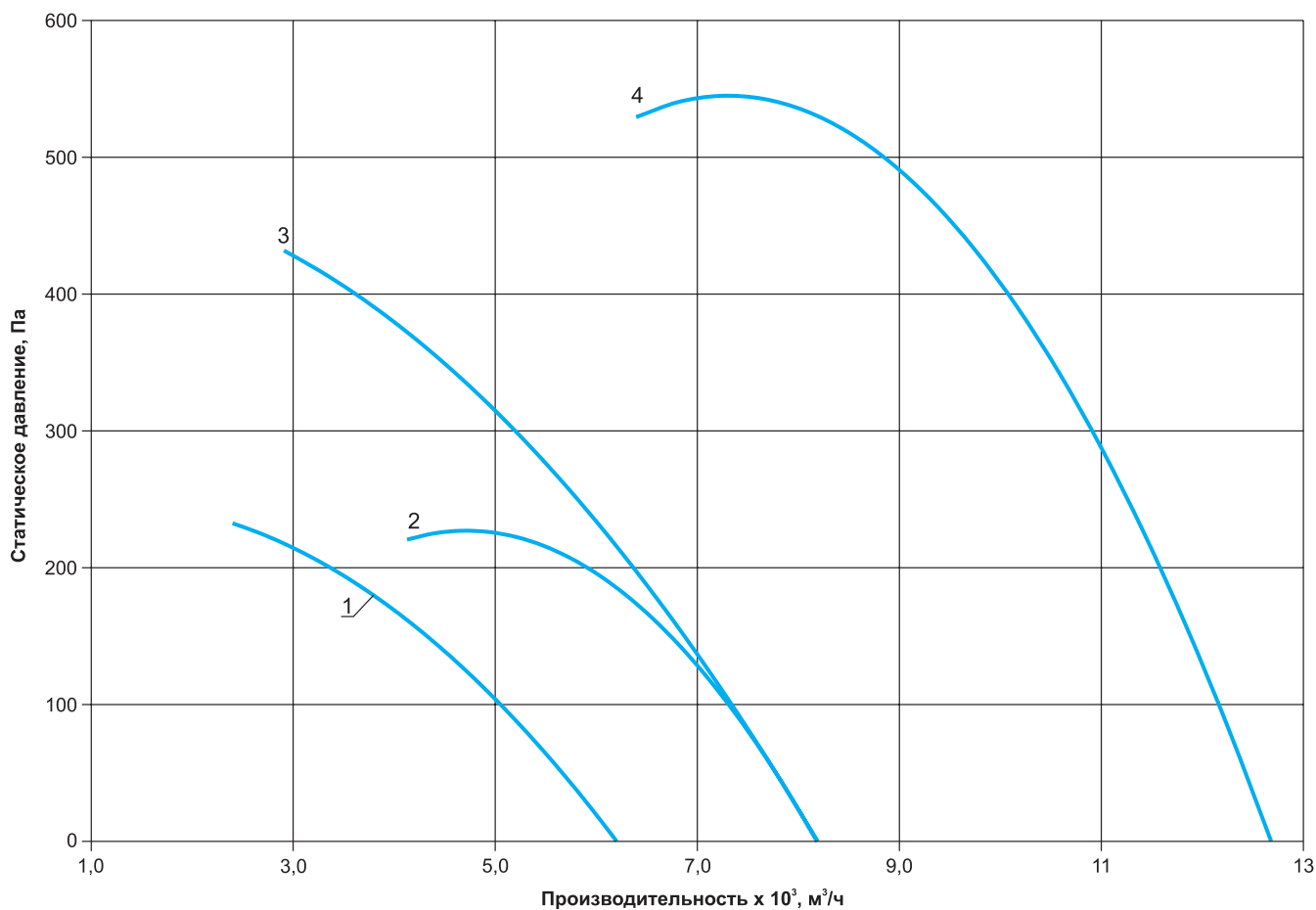

**Технические характеристики ВКРФ-М-63**

Наименование	Номер кривой	Мощность, кВт	Ток, А	Частота вращения, об/мин	Общий, дБа	Масса, кг	Схема подключения
ВКРФ-М-63-ГН-1,2/1000/380	1	1,2	2,7	1000	76	111,9	Схема №1
ВКРФ-М-63-РЦ-2,2/1000/380	2	2,2	5,6	1000	80	145,3	Схема №5
ВКРФ-М-63-РН-3,0/1000/220-380	3	3	7,4	1000	80	183	Схема №5
ВКРФ-М-63-РЦ-7,5/1500/380	4	7,5	15,6	1500	91	200	Схема №6
ВКРФ-М-63-РН-11,0/1500/380-660	5	11	22,5	1500	90	215	Схема №6

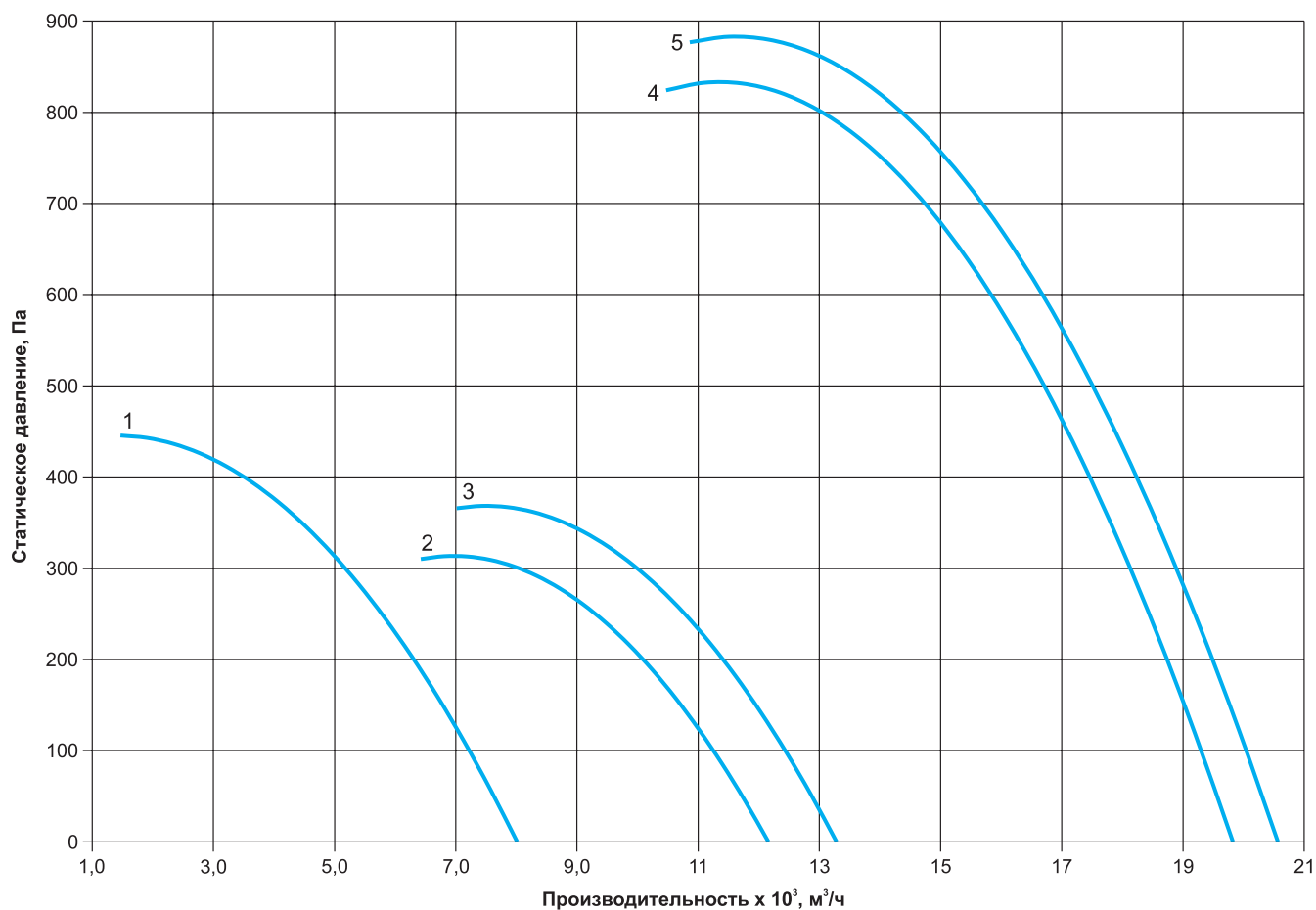
**Аэродинамические характеристики ВКРФ-М-63**



**Технические характеристики ВКРФ-М-71**

Наименование	Номер кривой	Мощность, кВт	Ток, А	Частота вращения, об/мин	Общий, дБа	Масса, кг	Схема подключения
ВКРФ-М-71-РЦ-4,0/1000/220-380	1	4	9,75	1000	87	224	Схема №5
ВКРФ-М-71-РЦ-15,0/1500/380-660	2	15	30	1500	93	300	Схема №6

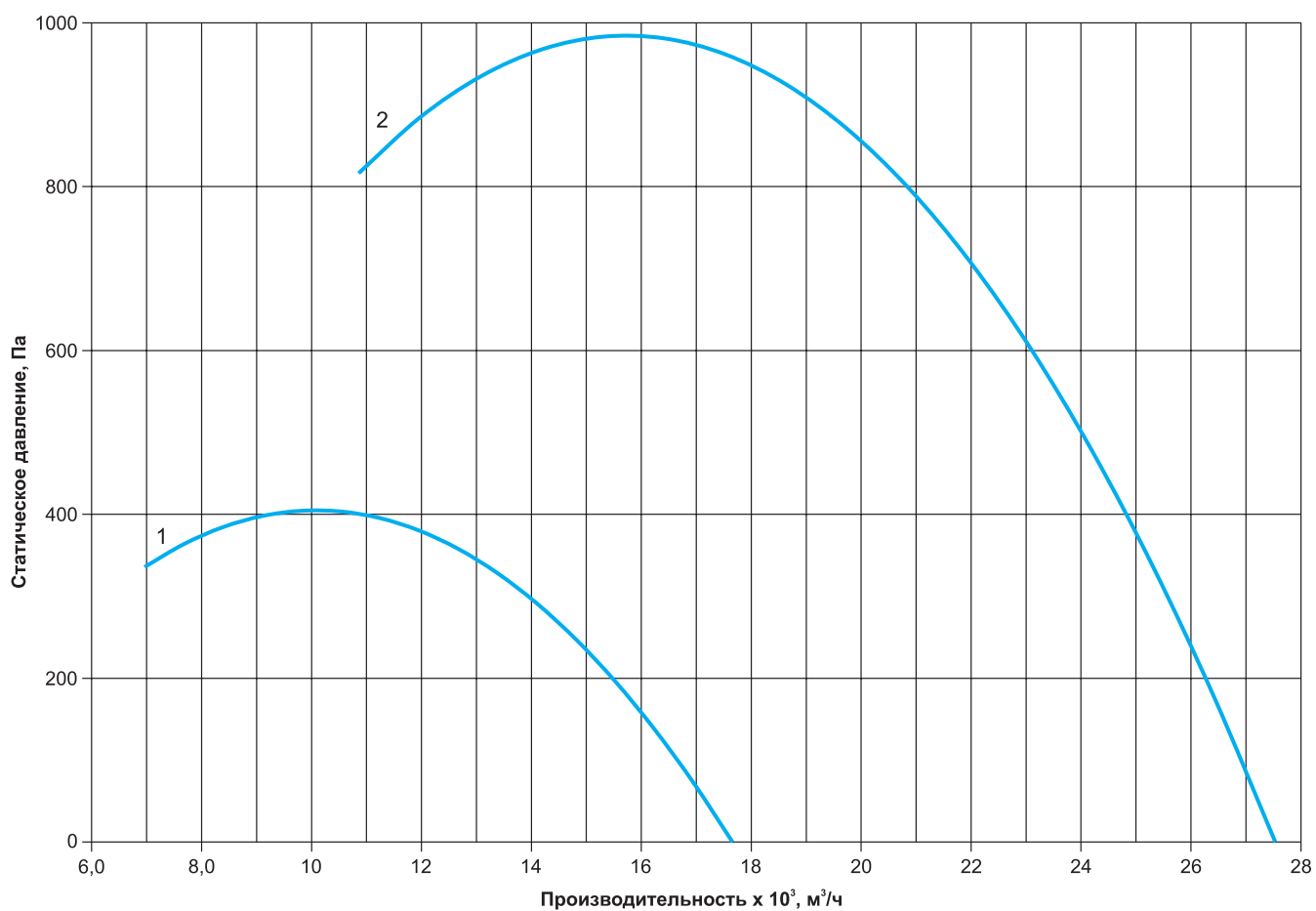
**Аэродинамические характеристики ВКРФ-М-71**

**Технические характеристики ВКРФ-М-80**

Наименование	Номер кривой	Мощность, кВт	Ток, А	Частота вращения, об/мин	Общий, дБа	Масса, кг	Схема подключения
ВКРФ-М-80-РЦ-7,5/1000/380-660	1	7,5	17,2	1000	89	373,5	Схема №6
ВКРФ-М-80-РН-11,0/1000/380-660	2	11	24,5	1000	88	412	Схема №6
ВКРФ-М-80-РЦ-22,0/1500/380-660	3	22	43,2	1500	97	456	Схема №6
ВКРФ-М-80-РН-30,0/1500/380-660	4	30	57,6	1500	96	422,5	Схема №6

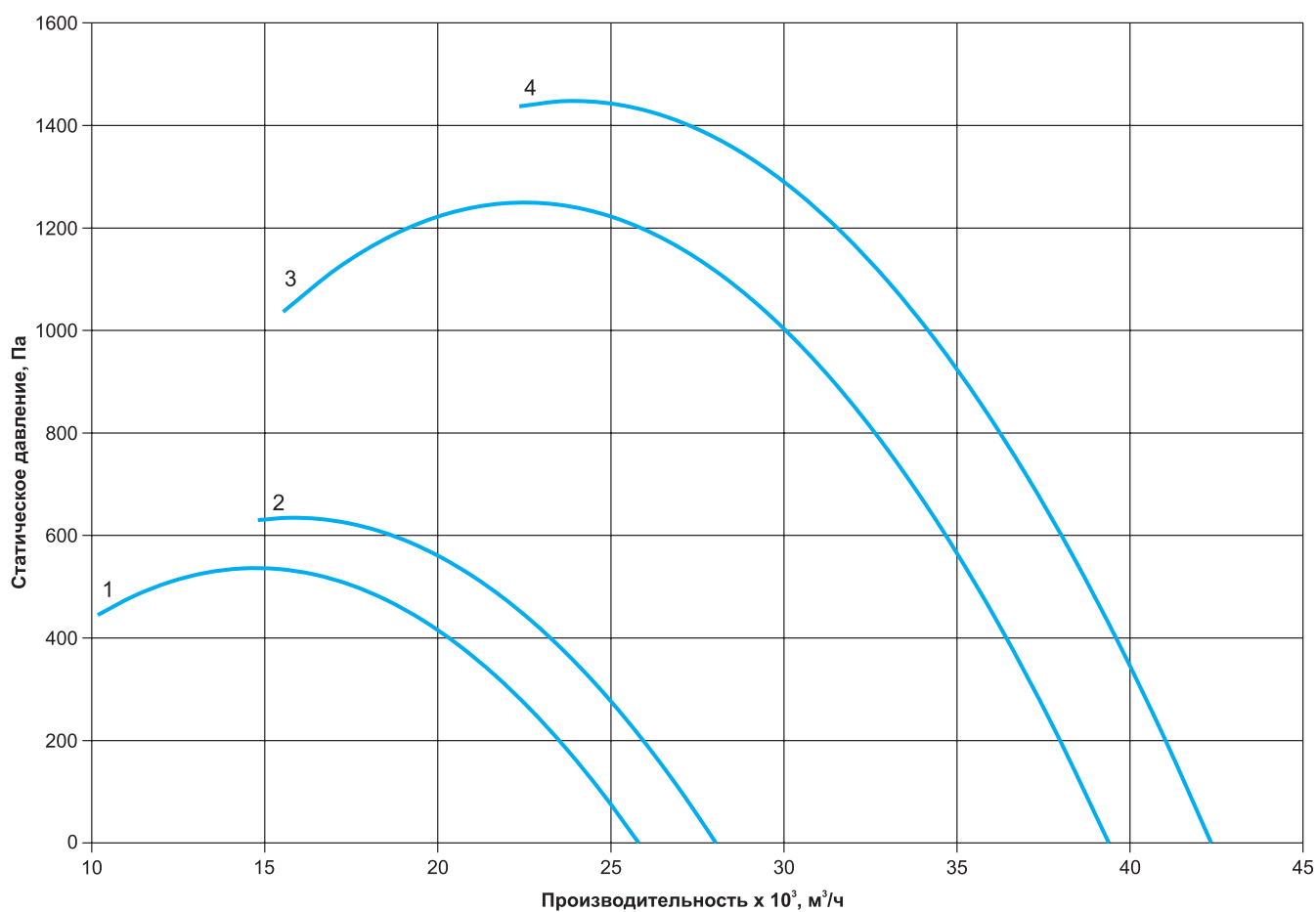
**Аэродинамические характеристики ВКРФ-М-80**

## Технические характеристики ВКРФ-М-90

Наименование	Номер кривой	Мощность, кВт	Ток, А	Частота вращения, об/мин	Общий, дБа	Масса, кг	Схема подключения
ВКРФ-М-90-РЦ-5,5/750/380-660	1	5,5	13,6	750	84	408,5	Схема №6
ВКРФ-М-90-РЦ-15,0/1000/380-660	2	15	31,6	1000	91	490	Схема №6

## Аэродинамические характеристики ВКРФ-М-90

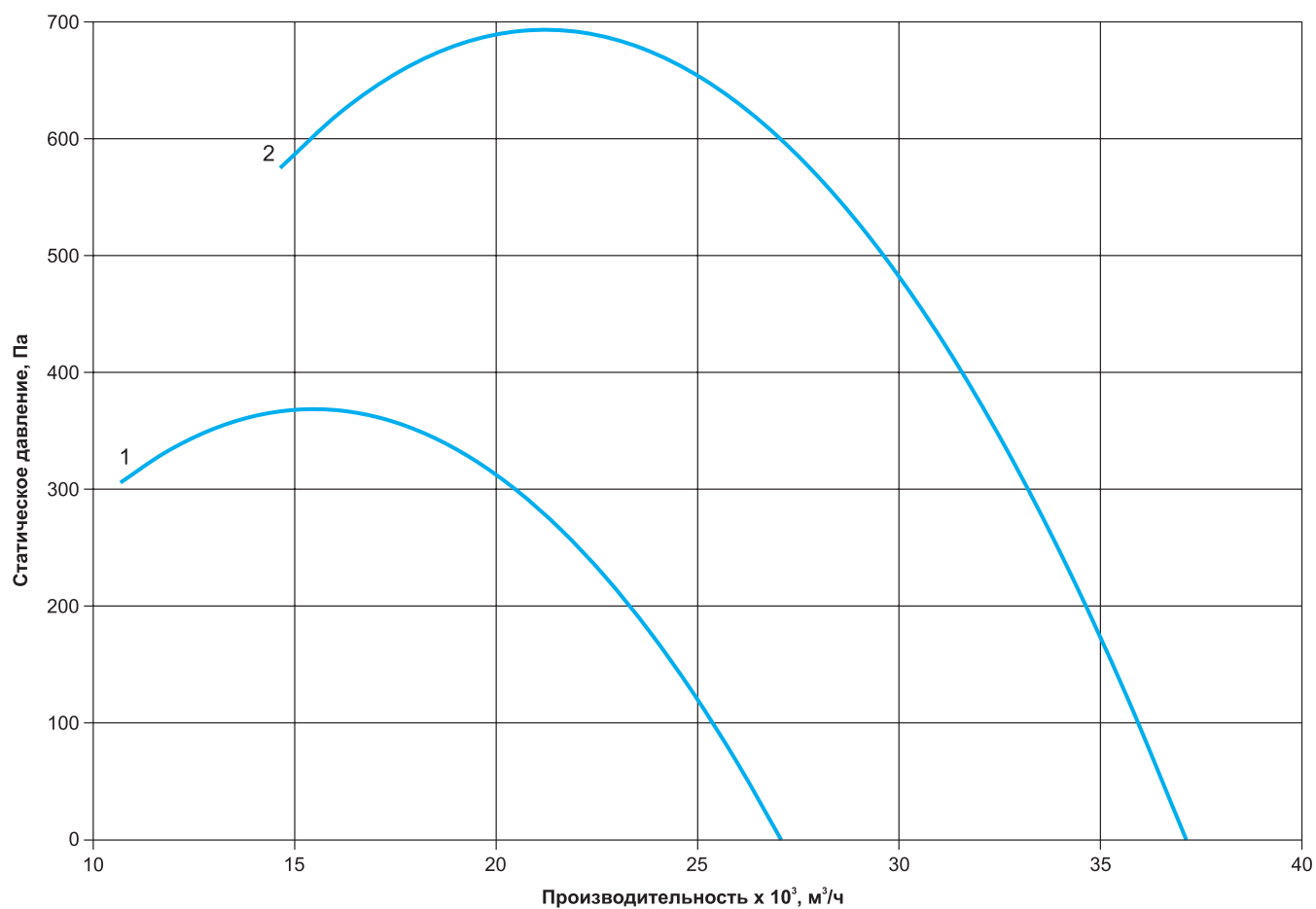

**Технические характеристики ВКРФ-М-100**

Наименование	Номер кривой	Мощность, кВт	Ток, А	Частота вращения, об/мин	Общий, дБа	Масса, кг	Схема подключения
ВКРФ-М-100-РЦ-11,0/750/380-660	1	11	25,5	750	88	587	Схема №6
ВКРФ-М-100-РН-15,0/750/380-660	2	15	34,1	750	88	584	Схема №6
ВКРФ-М-100-РЦ-22,0/1000/380-660	3	22	44,7	1000	93	658	Схема №6
ВКРФ-М-100-РН-30,0/1000/380-660	4	30	59,3	1000	91	555	Схема №6

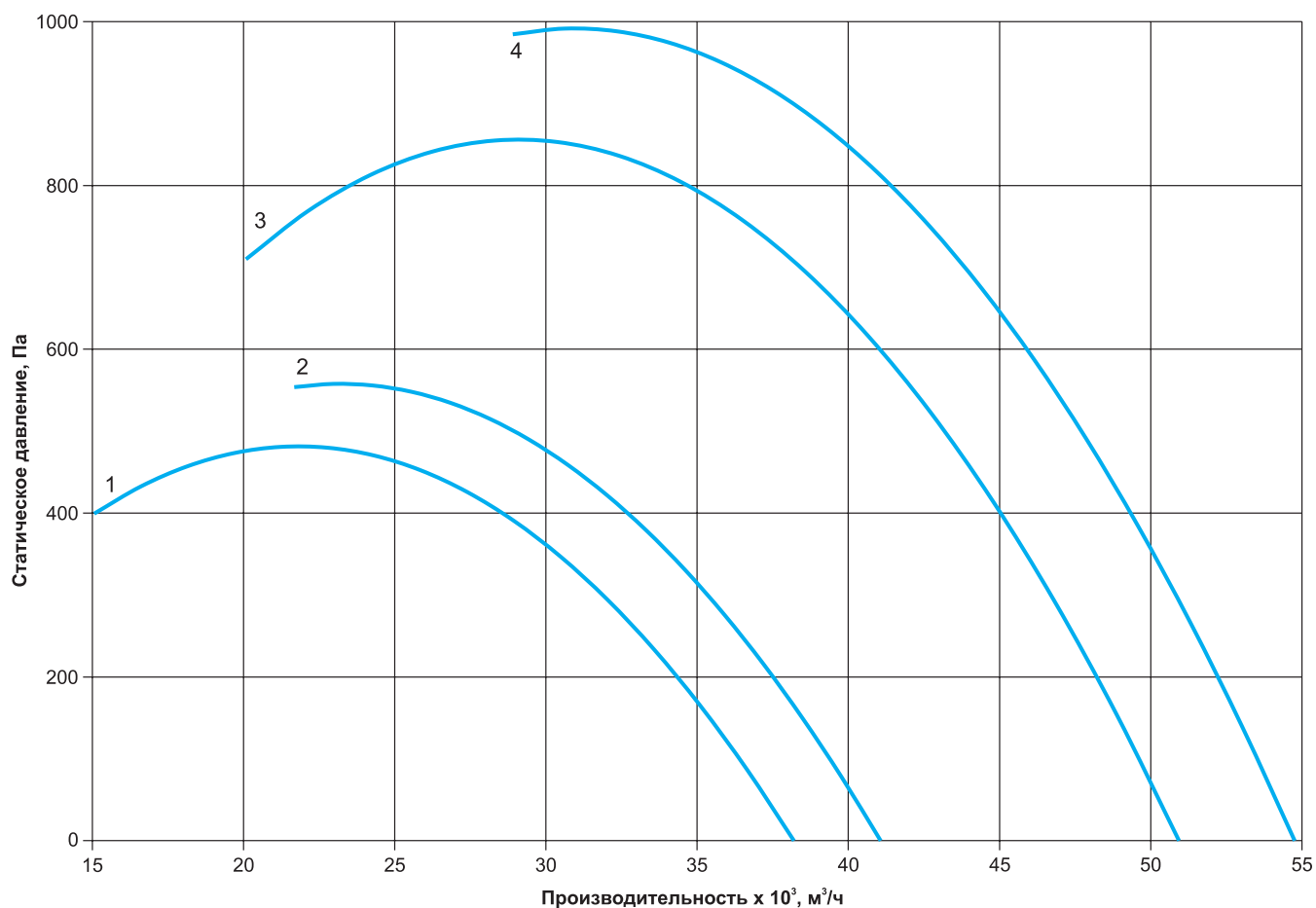
**Аэродинамические характеристики ВКРФ-М-100**

**Технические характеристики ВКРФ-М-112**

Наименование	Номер кривой	Мощность, кВт	Ток, А	Частота вращения, об/мин	Общий, дБа	Масса, кг	Схема подключения
ВКРФ-М-112-РЦ-18,5/750/380-660	1	18,5	41,1	750	90	767,5	Схема №6
ВКРФ-М-112-РЦ-37,0/1000/380-660	2	37	71	1000	96	849	Схема №6

**Аэродинамические характеристики ВКРФ-М-112**

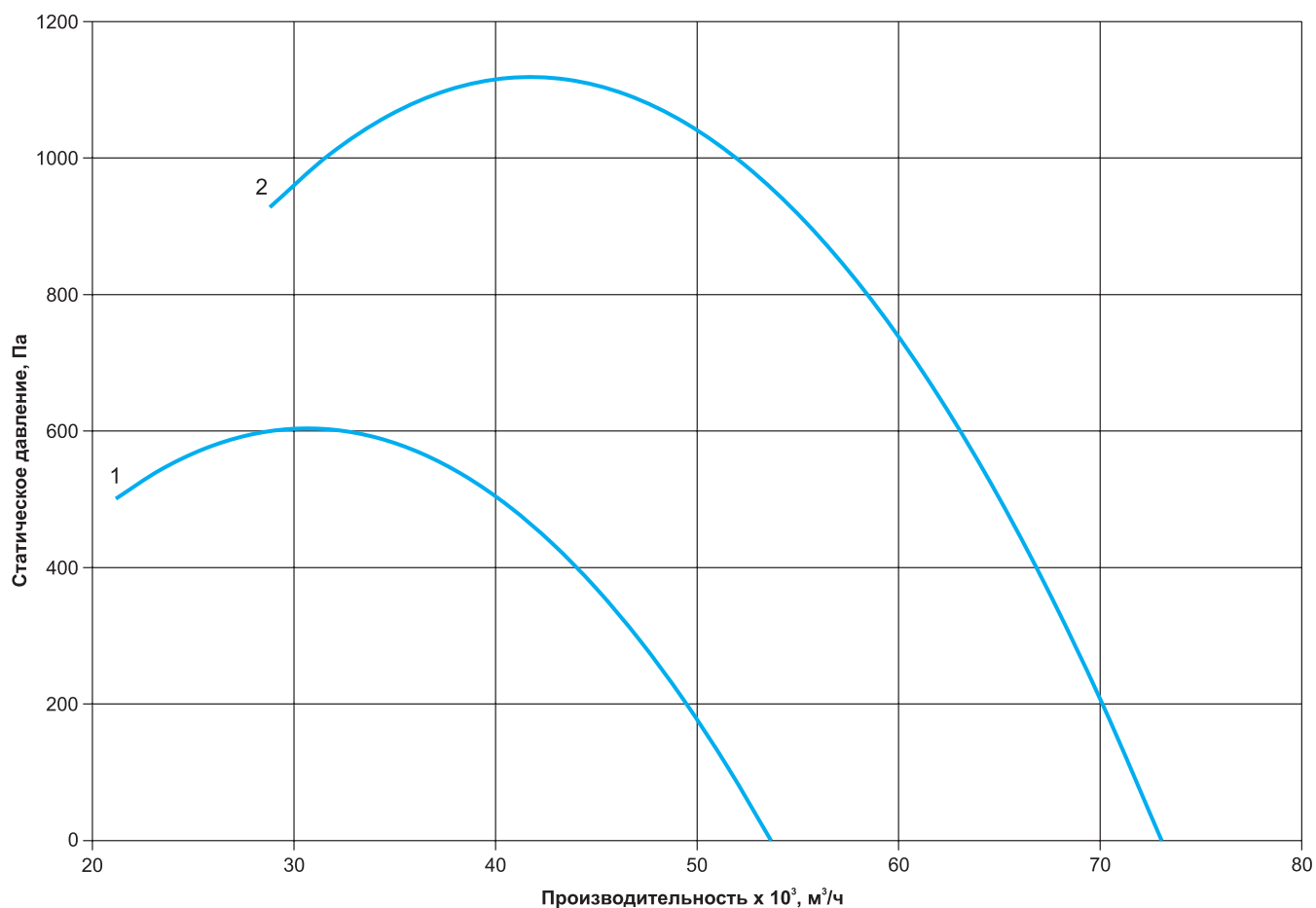

**Технические характеристики ВКРФ-М-125**

Наименование	Номер кривой	Мощность, кВт	Ток, А	Частота вращения, об/мин	Общий, дБа	Масса, кг	Схема подключения
ВКРФ-М-125-РЦ-18,5/750/380-660	1	18,5	41,1	750	95	823	Схема №6
ВКРФ-М-125-РН-37,0/750/380-660	2	37	78	750	94	877	Схема №6
ВКРФ-М-125-РЦ-45,0/1000/380-660	3	45	86	1000	98	992	Схема №6

**Аэродинамические характеристики ВКРФ-М-125**
